

Alto

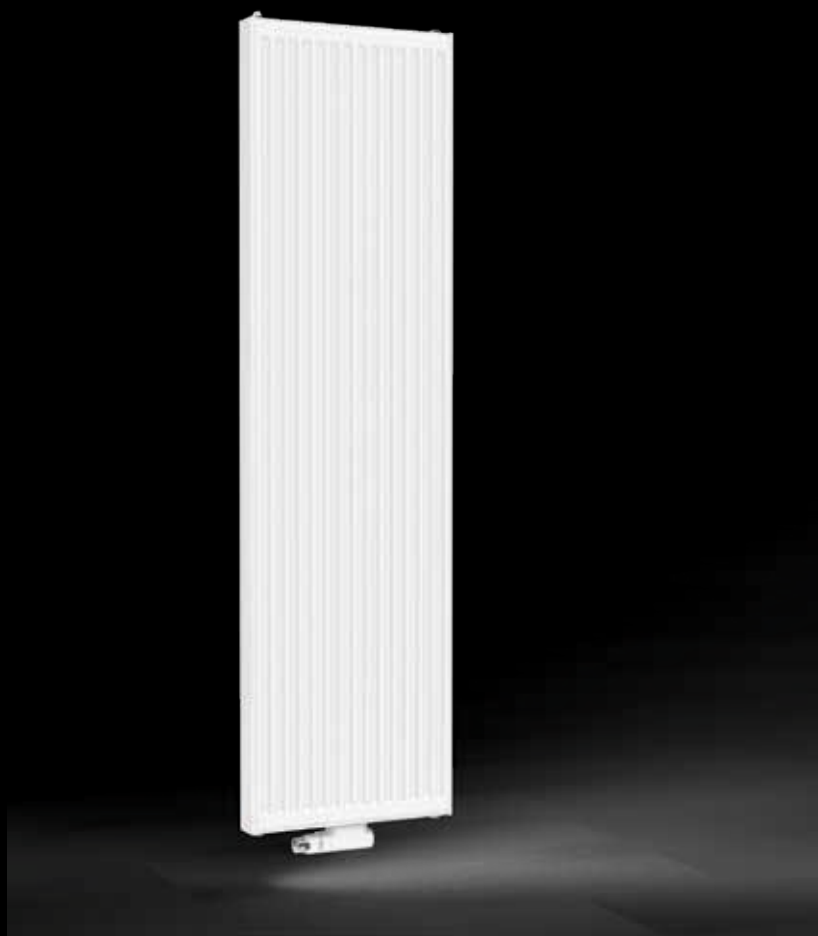

HENRAD

ONTDEK HIER DE ALTO



STANDAARD RANGE

ALGEMENE INFORMATIE

ALTO

De Alto is door zijn verticale vormgeving plaatsbesparend met behoud van een aangename warmte-afgifte.

Product:	de verticale paneelradiator met middenaansluiting
Afwerking:	zijpanelen (enkel voor types 11, 20, 21 en 22)
Meegeleverd:	J-panels, schroeven en pluggen, ETA-veiligheidsschroeven en -pluggen, ontluchter, blindstoppen en montage-instructie
Aansluitingen:	4 x ½" binnendraad (inclusief middenaansluiting). Types 20, 21 en 22 zijn omkeerbaar (voor/achter). De omkeerbaarheid van de radiator impliceert de omkering van aanvoer en retour.
Ophangstrippen:	geen ophangstrippen
Verpakking:	Iedere radiator wordt stevig verpakt in hoogwaardig karton en geplastificeerd. Een etiket beschrijft de radiator karakteristieken: type – hoogte – lengte.
Garantie:	10 jaar, indien men de installatievoorwaarden respecteert en voldoet aan de garantievoorwaarden van Henrad.
Lakproces:	Alle radiatoren zijn ontvet, gefosfateerd, kataforetisch gegrondlakt en standaard in Henrad wit 9016 gepoederlakt.
Kleuren:	Henrad wit 9016 + 35 andere Henrad kleuren of 200 RAL-kleuren mogelijk
Warmtemeters:	Zonder beperkingen geschikt voor warmtemeters, zowel elektrisch als volgens verdampingsprincipe (overeenkomstig EN834 & 835).
Maximale werkdruk:	10 bar (getest op 13 bar)
Maximale werkteemperatuur:	110 °C
Conformiteit:	volgens EN442
Kwaliteitsborging:	NF
Types:	10 11 20 21 22
Hoogtes:	1.600 1.800 2.000 2.200 mm
Lengtes:	300 400 500 600 700 mm
Dieptes:	47 47 77 77 100 mm



STANDAARD RANGE

TYPE OVERZICHT

Rekenfactor per
meter radiatorlengte
bij 75/65/20°C
volgens EN442

Karakteristieke
vergelijking:

$$\Phi = K_M \times \Delta T^n$$

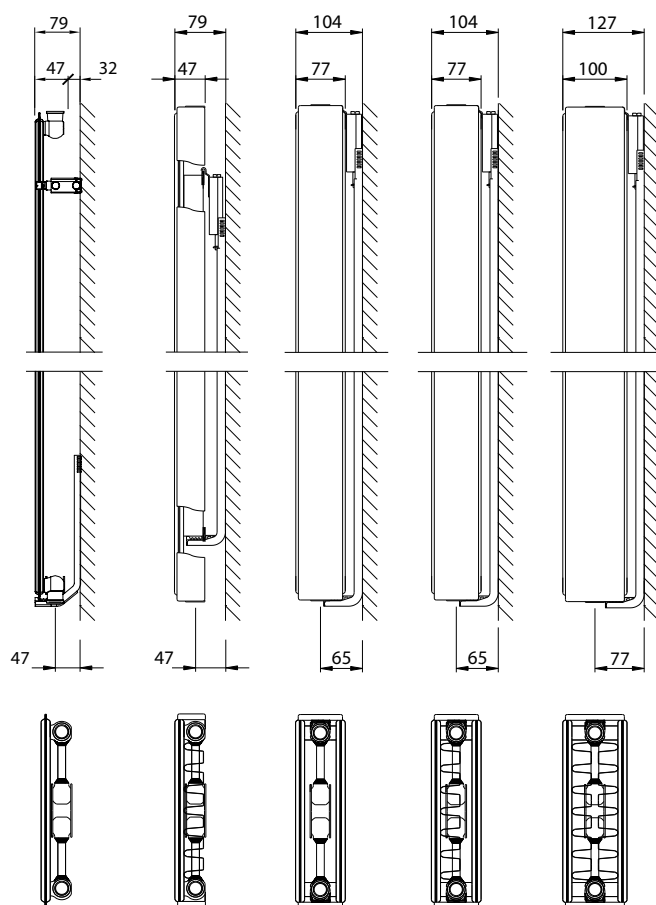

Hoogte		T10	T11	T20	T21	T22	Hoogte
1600	W	1.677	2.157	2.592	3.030	3.630	1600
	kg	30,90	42,90	63,30	71,70	80,70	
	l	7,20	7,20	14,40	14,10	14,10	
	m ²	3,67	9,40	7,33	12,66	28,99	
	n	1,27	1,34	1,32	1,32	1,33	
1800	W	1.863	2.379	2.865	3.330	3.960	1800
	kg	34,50	48,30	71,10	80,10	88,80	
	l	8,40	8,40	16,20	16,50	16,20	
	m ²	4,13	9,86	8,25	13,58	29,90	
	n	1,29	1,33	1,31	1,33	1,33	
2000	W	2.058	2.595	3.120	3.600	4.290	2000
	kg	38,10	53,70	78,60	89,10	96,60	
	l	9,30	9,30	18,00	18,60	18,00	
	m ²	4,59	12,15	9,17	16,20	37,74	
	n	1,30	1,33	1,31	1,33	1,33	
2200	W	2.265	2.802	3.390	3.870	4.620	2200
	kg	42,00	57,90	87,60	98,40	108,90	
	l	10,20	10,20	20,10	20,10	20,10	
	m ²	5,04	12,61	10,09	17,11	38,66	
	n	1,32	1,32	1,30	1,33	1,34	

W=afgifte per meter / kg=gewicht per meter / l=waterinhoud per meter / m²=oppervlakte per meter / n=exponent
De producent behoudt het voorrecht productwijzigingen door te voeren zonder voorafgaande kennisgeving.

ALTO

AFGIFTE OVERZICHT IN WATT VOLGENS EN442



Op het etiket:
VERTICAL T10-22: 0274 H1800 T21 L500

EN442 (W) 70/50/20°C

EN442 (W) 55/45/20°C

Hoogte	1600					1800					2000					2200					Hoogte
Type	10	11	20	21	22	10	11	20	21	22	10	11	20	21	22	10	11	20	21	22	Type
300	378	480	579	677	810	419	530	642	743	883	461	578	699	803	956	507	626	761	862	1028	300
	262	327	396	462	553	289	362	440	507	602	317	395	480	548	651	347	428	524	588	700	
	0274	0274	0274	0274	0274	0274	0274	0274	0274	0274	0274	0274	0274	0274	0274	0274	0274	0274	0274	0274	
400	505	641	772	902	1080	559	707	855	991	1177	615	772	932	1070	1274	675	834	1015	1150	1371	400
	350	436	528	616	737	386	482	586	676	803	423	527	640	730	868	462	570	698	784	933	
	0274	0274	0274	0274	0274	0274	0274	0274	0274	0274	0274	0274	0274	0274	0274	0274	0274	0274	0274	0274	
500	631	800	965	1128	1350	699	884	1068	1238	1471	769	965	1165	1338	1593	844	1043	1268	1437	1714	500
	437	545	660	771	921	482	603	732	846	1003	529	659	800	913	1085	577	712	873	980	1166	
	0274	0274	0274	0274	0274	0274	0274	0274	0274	0274	0274	0274	0274	0274	0274	0274	0274	0274	0274	0274	
600	757	960	1158	1353	1620	839	1060	1282	1486	1765	923	1158	1399	1606	1911	1013	1251	1522	1725	2057	600
	525	654	792	925	1105	579	723	879	1015	1204	635	790	960	1095	1302	693	855	1047	1176	1400	
	0274	0274	0274	0274	0274	0274	0274	0274	0274	0274	0274	0274	0274	0274	0274	0274	0274	0274	0274	0274	
700	883	1121	1351	1579	1890	978	1237	1496	1734	2060	1077	1350	1632	1873	2230	1182	1459	1775	2012	2399	700
	612	763	924	1079	1290	675	843	1025	1184	1404	740	922	1120	1278	1519	809	997	1222	1372	1633	
	0274	0274	0274	0274	0274	0274	0274	0274	0274	0274	0274	0274	0274	0274	0274	0274	0274	0274	0274	0274	

HENRAD / NVPL18 / 0004 / 0014

■ Kernassortiment (Henrad wit 9016) leverbaar af fabriek binnen 10 werkdagen.
Het kernassortiment is onder voorbehoud van wijzigingen. Voor de meest recente versie raadpleeg onze website www.henrad.eu
De levertermijn van andere producten is afhankelijk van het model: raadpleeg uw groothandel.

AANSLUITMOGELIJKHEDEN

Types 10 / 11 / 20 / 21 / 22

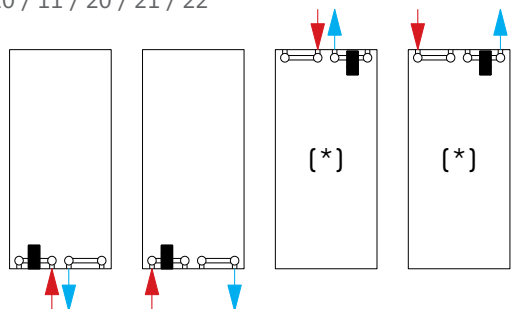

Weergave:
voorzijde radiator

Types 20 / 21 / 22

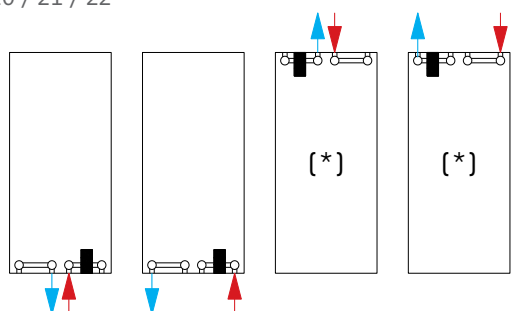

Weergave:
voorzijde radiator

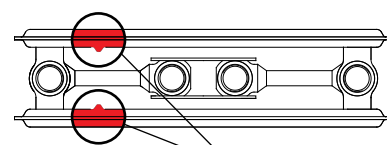
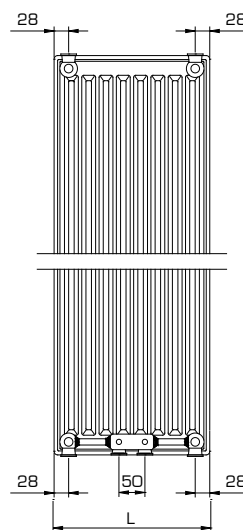

Doorstromings-
vergrendeling

(*) Bij deze aansluitmogelijkheden moet de radiator steeds bovenaan in beide hoeken ontlucht kunnen worden.

MUURCONSOLES

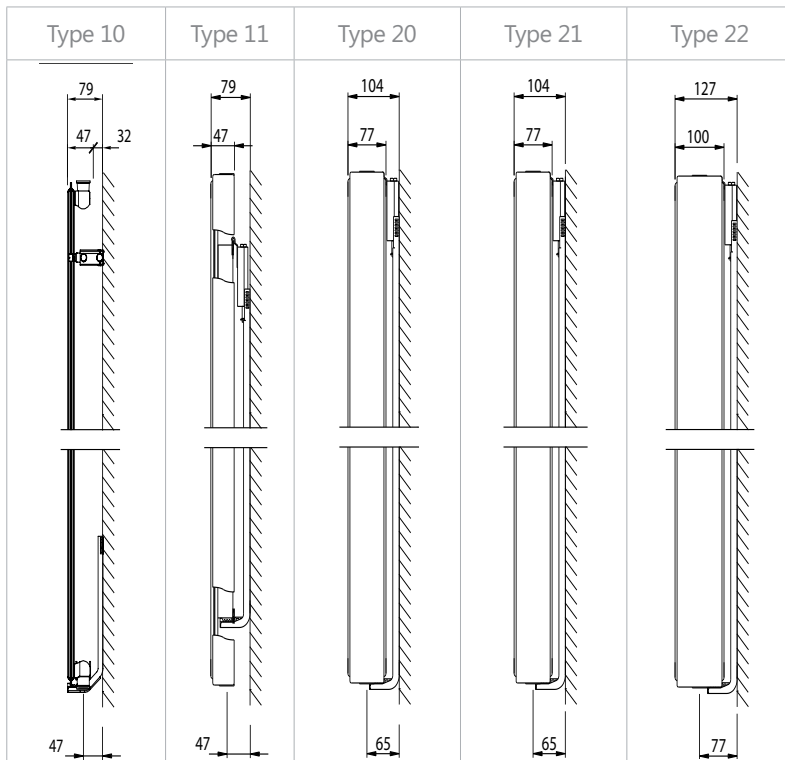

Nominale Hoogte (mm)	Type 10			Type 11			Types 20-22		
	H2	H3	H4	H2	H3	H4	H2	H3	H4
1600	170	270	1500	160	730	1300	70	740	1410
1800	170	270	1700	160	830	1500	70	840	1610
2000	170	270	1900	160	930	1700	70	940	1810
2200	170	270	2100	160	1030	1900	70	1040	2010

Nominale Lengte (mm)	Type 10		Type 11	Types 20-22
	A	B	B	B
L 300	45	75	50	60
L 400	95	125	80	110
L 500	145	175	130	160
L 600	195	225	180	210
L 700	245	275	230	260

Bij de montage steeds de montageinstructie en de veiligheidsvoorschriften respecteren!

Voor zwakke muren is een bijkomende voetsteun voor verticale radiatoren (types 20-22) beschikbaar.

Een deskundige beoordeling ter plaatse van de muur dient steeds door de installateur te worden uitgevoerd.

OPGELET:

Deze steun mag in geen enkel geval als zelfstandige voetconsole worden gebruikt, maar dient steeds te worden gecombineerd met de bijgeleverde muurconsoles!

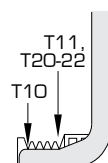
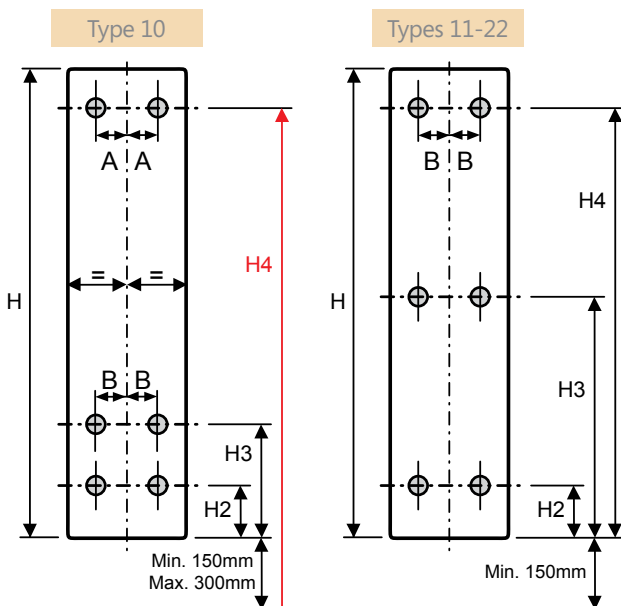

(Art. T1180)

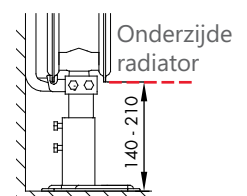

DESIGN AANSLUITSET MET VENTIEL

SPECIFICATIES

- design cover
- design thermostatische kraan
- 2x 3/4" - 1/2" reductie
- 2x conische adapter
- aanvoer aan de zijde van de thermostatische kraan
- Kv-inregelventiel (8 voorinstellingen)
- max. werktemperatuur: 90°C
- max. werkdruk: 6 bar
- max. aandraaimoment: 35 Nm
- behuizing in wit performant kunststof

Het ventiel kan niet apart vervangen worden.



RECHTE DESIGN AANSLUITSET MET VENTIEL LINKS OF RECHTS OMKEERBAAR

Art. Nr. T2121 - wit
Art. Nr. T2122 - chroom

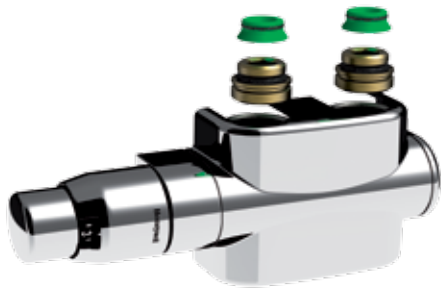

HAAKSE DESIGN AANSLUITSET MET VENTIEL LINKS

Art. Nr. T2123 - wit
Art. Nr. T2124 - chroom



HAAKSE DESIGN AANSLUITSET MET VENTIEL RECHTS

Art. Nr. T2125 - wit
Art. Nr. T2126 - chroom



DESIGN AANSLUITSET MET VENTIEL

INSTELLING VENTIEL AANSLUITSET



Voorinstelling	p-bereik xp 2,0 K	p-bereik xp 1,0 K
1	0,10	0,10
2	0,21	0,19
3	0,26	0,21
4	0,36	0,25
5	0,44	0,27
6	0,54	0,32
7	0,60	0,32
8	0,61	0,33

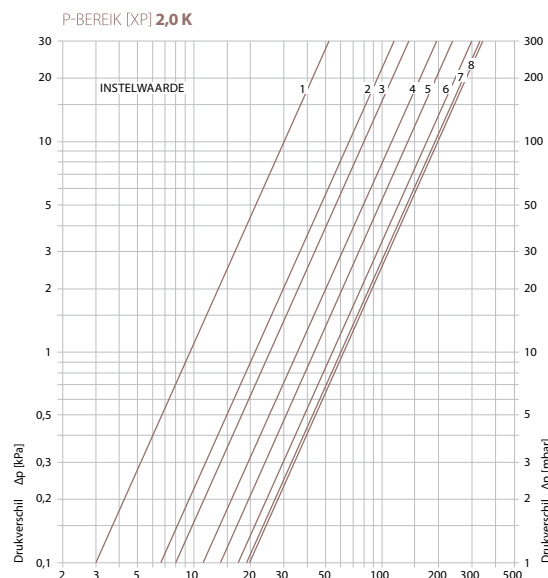
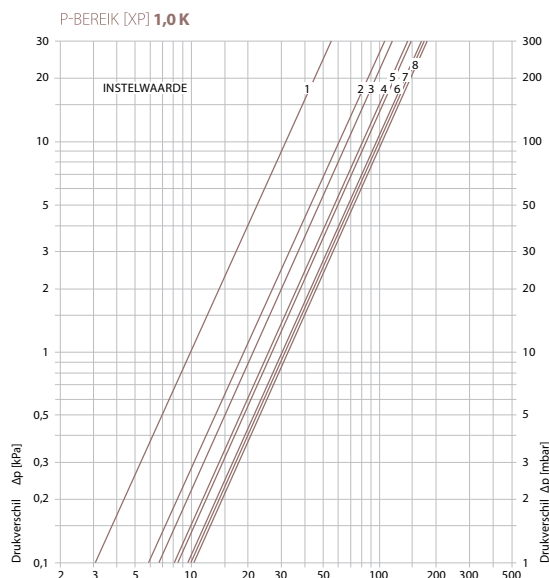

AFSLUITFUNCTIE

De afsluitfunctie maakt het mogelijk om de radiator af te koppelen zonder het hele verwarmingssysteem buiten gebruik te moeten stellen.

Bij de design aansluitset wordt aanvoer en retour afgesloten door zowel de afsluiter als de thermostatische kraan dicht te draaien.



AANSLUITMATEN

De meegeleverde adapters zorgen ervoor dat het onderblok kan gebruikt worden op de meest gangbare aansluitingen: vlakke 3/4" buitendraad, 3/4" euroconus buitendraad en 1/2" binnendraad.

Aansluitmaten zijn ook geldig voor onderblokken zonder ventiel.

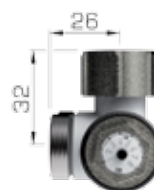

vlakke 3/4" buitendraad



3/4" euroconus buitendraad



1/2" binnendraad



SALES TEAM BELGIË

Steven Goos

Account Manager, Antwerpen, Oost- en West-Vlaanderen

+32 (0)496 25 04 17

steven.goos@srg.eu

Pana Tsanaktsidis

Account Manager, Brussel, Limburg en Vlaams Brabant

+32 (0)496 16 21 11

pana.t@srg.eu

Philippe Legrain

Account Manager, Wallonië & Luxemburg

+32 (0)496 52 19 29

philippe.legrain@srg.eu

Bert Scholtissen

Sales Support Manager

+31 (0)653 40 53 23

bert.scholtissen@srg.eu

Koen Mannaerts

Commercieel Directeur Europa

koen.mannaerts@srg.eu

SALES TEAM NEDERLAND

Rudi Vos

Account Manager, Noord Nederland

+31 (0)6 51 59 48 66

rudi.vos@srg.eu

Jeroen Van Delden

Account Manager, Oost Nederland

+31 (0)6 51 90 52 59

jeroen.vandelden@srg.eu

Umar van Venetiën

Account Manager, West Nederland

+31 (0)6 51 60 35 41

umar.vanvenetien@srg.eu

Tjerk Vogel

Account Manager, Zuid Nederland

+31 (0)6 51 90 59 15

tjerk.vogel@srg.eu

Erwin Zomers

Commercieel Directeur Nederland

erwin.zomers@srg.eu

HENRAD

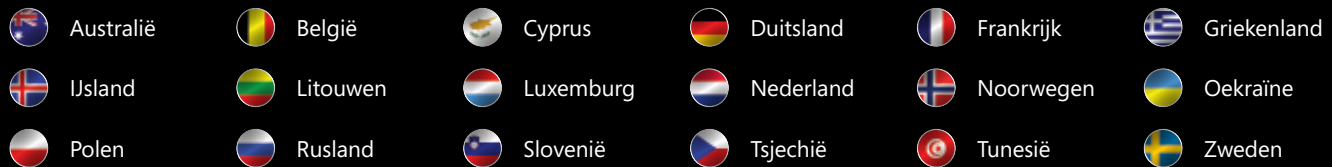

HENRAD

Henrad N.V.

Welvaartstraat 14 bus 6 | 2200 Herentals | België

T. +32 (0)14 212 075 | F. +32 (0)14 211 719

WWW.HENRAD.EU

